

## Nr Art. 00.132.07.0-SET-A02 | Korpusy | Długi

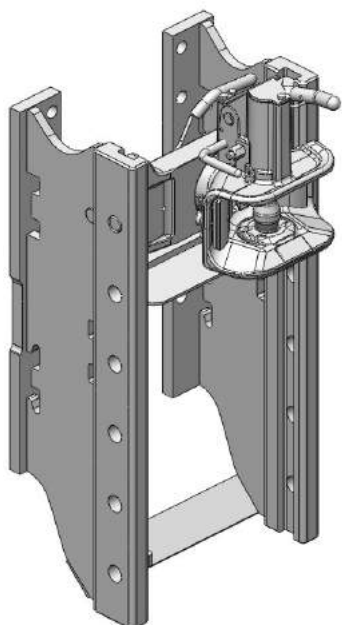

### Wymiary Scharmüller S32 (330/25/32)

- wymiana tylna belka poprzeczna Daimler Q33 lub Q34

### Alternatywa Kolory

00.132.07.0-SET-A02 (czarny)

### Techniczne wartości\*

**Maks.dopuszczalna wartość D (kN): 97,1 | Maks.dopuszczalny nacisk pionowy (kg): 2000**













### Odpowiednie ciągniki

**Mercedes Benz:** Unimog Typ 405 (Euro 5): 290, 300, 400, 429, 500, 529;  
 Unimog Typ 405 (Euro 6): 216, 218, 219, 318, 323, 423, 427, 430, 527, 530;

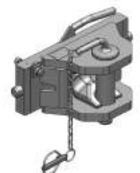
## Kompatybilny z

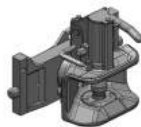
Nr Art. 00.833.00.0-A02 Wkłady	Nr Art. 00.833.01.0-A02 Wkłady	Nr Art. 03.6330.44-A02 Wkłady	Nr Art. 05.6330.16-A02 Wkłady	Nr Art. 05.6330.51-A02 Wkłady
Nr Art. 05.6330.61-A02 Wkłady	Nr Art. 05.6330.70-A02 Wkłady	Nr Art. 07.6330.32-A02 Wkłady	Nr Art. 07.6330.42-A02 Wkłady	Nr Art. 07.7330.04-A02 Wkłady
Nr Art. 07.7330.05-A02 Wkłady	Nr Art. 03.7330.60-A02 Płyty adaptacyjne z uchwytem	Nr Art. 03.7330.65-A02 Płyty adaptacyjne z uchwytem	Nr Art. 07.7330.52-A02 Płyty adaptacyjne z uchwytem	Nr Art. 85.6330.70-A02 Lenkkugel K80® EAMS

## Kompatybilny z

<p><b>Nr Art. 03.3301.121-A02</b> Standard z płytą adaptacyjną</p> 	<p><b>Nr Art. 03.3301.221-A02</b> Standard z płytą adaptacyjną</p> 	<p><b>Nr Art. 03.3303.121-A02</b> Standard z płytą adaptacyjną</p> 	<p><b>Nr Art. 03.3303.221-A02</b> Standard z płytą adaptacyjną</p> 	<p><b>Nr Art. 03.3305.011-A02</b> Standard z płytą adaptacyjną</p> 
<p><b>Nr Art. 03.3305.06-A02</b> Standard z płytą adaptacyjną</p> 	<p><b>Nr Art. 03.3306.031-A02</b> Standard z płytą adaptacyjną</p> 	<p><b>Nr Art. 03.3307.031-A02</b> Standard z płytą adaptacyjną</p> 	<p><b>Nr Art. 03.3308.031-A02</b> Standard z płytą adaptacyjną</p> 	<p><b>Nr Art. 07.3303.121-A02</b> Standard z płytą adaptacyjną</p> 
<p><b>Nr Art. 07.3303.191-A02</b> Standard z płytą adaptacyjną</p> 	<p><b>Nr Art. 07.3303.221-A02</b> Standard z płytą adaptacyjną</p> 	<p><b>Nr Art. 07.3303.291-A02</b> Standard z płytą adaptacyjną</p> 	<p><b>Nr Art. 07.3301.50-A02</b> Zautomatyzowane</p> 